

# Schlauchportfolio

Ausgabe 2023

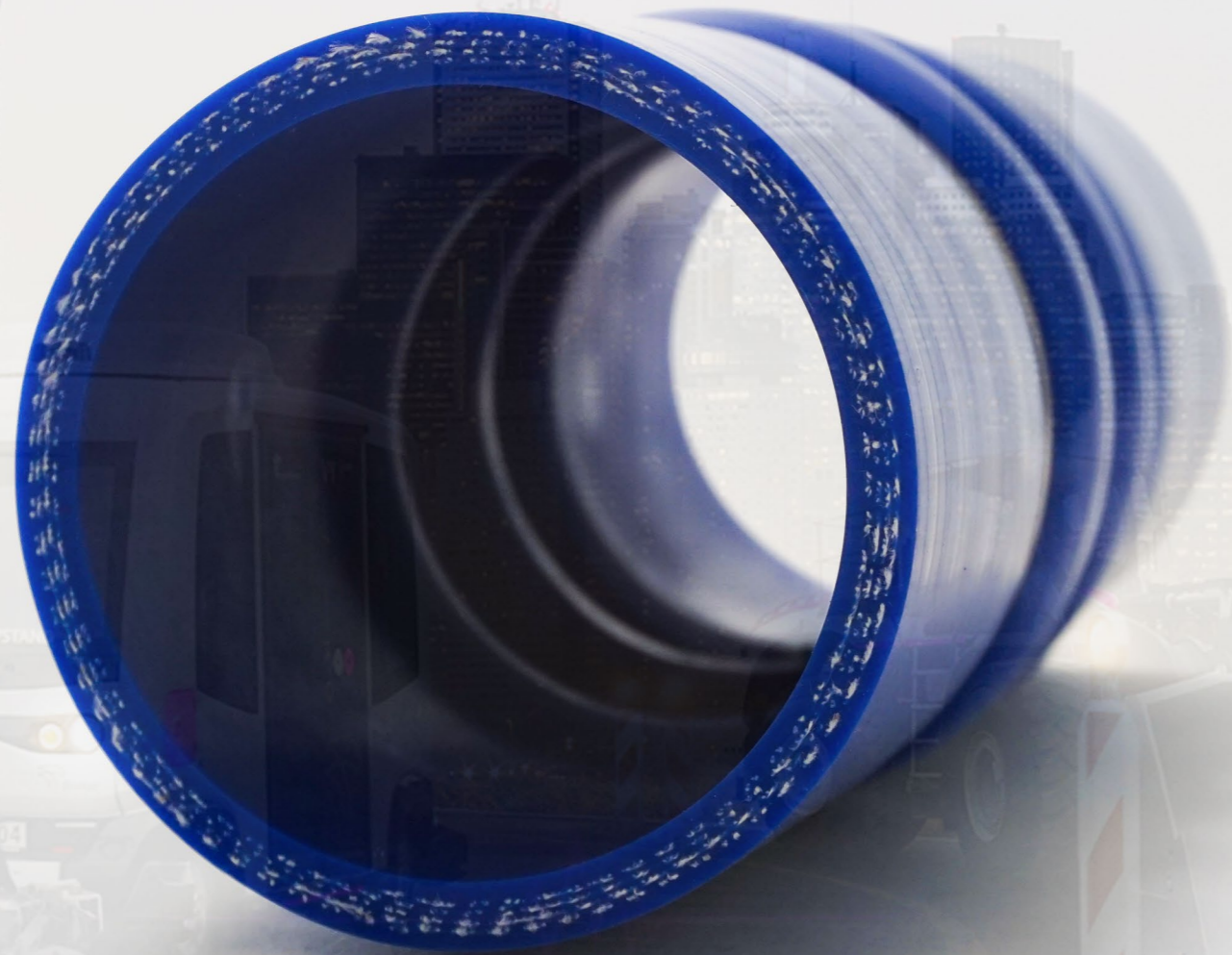

Branchenübergreifende Systemlösungen  
für Maschinen, Anlagen & Fahrzeugtechnik



0,1-Meter Silikonverbinder, gerade

Seite 3-4

0,25-Meter Schlauch, gerade

Seite 5-6

0,5-Meter Schlauch, gerade

Seite 7-8

1-Meter Schlauch, gerade

Seite 9-11

Silikonschlauch, Superflex

Seite 13-14

Unterdruckschlauch, Silikon

Seite 15-16

45° Bogen

Seite 17-18

90° Bogen

Seite 19-20

135° Bogen

Seite 21-22

180° Bogen

Seite 23-24

Silikonreduzierstück, gerade

Seite 25-28

45° Bogen, Reduzierstück

Seite 29-30

90° Bogen, Reduzierstück

Seite 31-32

Silikon-Wulstverbinder, 1-Fach

Seite 33-34

Silikon-Wulstverbinder, 2-Fach

Seite 35-36

Silikonschlauch, T-Stück

Seite 37-38

Kraftstoffschlauch, NBR

Seite 39-40



#### Interaktiver Produktkatalog

Durch das Anklicken der Produktbilder oder Artikel in der Größentabelle werden Sie bequem zu unserem Shop weitergeleitet.

+49(0)531 12944667

info@novanox.eu

NovaNox GmbH & Co. KG, Alte Frankfurter Str. 212, 38122 Braunschweig

[www.novanox-shop.eu](http://www.novanox-shop.eu)

[f](#) [@](#) [X](#) [in](#)

Klick mich!

[www.novanox.eu](http://www.novanox.eu)

## 0,1-Meter Silikonverbinder, gerade Mit Gewebereinlagen

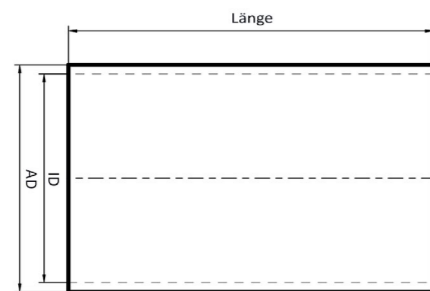

### Produktdaten

-  **Material**  
Silikon 70 Shore A +/-5
-  **Gewebereinlagen**  
Hochwertiges Polyester
-  **Einsatztemperatur**  
-50°C bis +180°C
-  **Druckbereich**  
siehe Größentabelle
-  **Witterungsbeständig**  
UV, Ozon, Sauerstoff
-  **u. a. beständig gegenüber**  
Luft, Wasser, Kühlmittel



**Individuell**  
Für jede geometrische  
Herausforderung



**Hochleistungssilikon**  
Optional für dauerhafte  
Temperaturspitzen von  
+250°C wählbar



**Prototypen + Serienbau**  
kurze Durchlaufzeiten  
schnelle Musterergebnisse  
termingerechter Serienstart

01

### Die Seele

Die feste und glatte Seele der NovaNox® Standard Silikonformschläuche sorgt auch im dauerhaften Kontakt mit aggressiven Medien für einen reibungslosen Durchfluss. Sie besteht aus hochwertigem Silikon und ist entscheidend für die Haltbarkeit und Sicherheit Ihres Schlauchs.

02

### Die Lagen

Die Druckbeständigkeit und Flexibilität der NovaNox® Standardsilikonformschläuche werden durch die Gewebereinlagen sichergestellt. Sie bestehen aus hochwertigem Polyester und werden direkt auf die Außenseite der Seele aufgebracht. Sie dienen als Druckträger und Stabilisator im Dauerbetrieb. Die Materialeigenschaften ermöglichen zudem eine schnelle und flexible Montage.

03

### Die Decke

Die Decke schützt die Seele und die Gewebereinlagen vor äußerlichen Einflüssen, wie der UV-Strahlung, dem Abrieb, Ölspritzern und anderen Flüssigkeiten. Das hochwertige Silikon ist außerdem witterungs- und alterungsbeständig.

### Größentabelle

Innen- durchmesser (ID) in mm	Außen- durchmesser (AD) in mm	Länge in mm	Wandstärke in mm	Lagen	Betriebsdruck in Bar	Berstdruck in Bar	Artikelnr. (schwarz)	Artikelnr. (blau)
11	20	100	4,5	3	7	14	0100111	-
13	22	100	4,5	4	7	14	0100131	-
16	25	100	4,5	4	7	14	0100161	-
19	28	100	4,5	4	7	14	0100191	-
22	31	100	4,5	4	7	14	0100221	-
25	34	100	4,5	4	7	14	0100251	-
28	37	100	4,5	4	7	14	0100281	-
30	39	100	4,5	4	7	14	0100301	-
34	43	100	4,5	4	6	12	0100341	0100342
35	43,6	100	4,3	4	6	12	0100351	0100352
38	47	100	4,5	4	6	12	0100381	0100382
41	49	100	4	3	6	12	0100411	0100412
45	55,6	100	5,3	4	5	10	0100451	-
48	58	100	5	4	5	10	0100481	0100482
51	61	100	5	4	5	10	0100511	0100512
54	64,6	100	5,3	4	4,5	9	0100541	-
57	67	100	5	4	4	8	0100571	0100572
60	70	100	5	4	4	8	0100601	0100602
64	74	100	5	4	4	8	0100641	0100642
70	80	100	5	4	4	8	0100701	0100702
80	90	100	5	4	3	6	0100801	0100802
90	100	100	5	4	1,5	3	0100901	0100902
102	112	100	5	4	1,5	3	0101021	0101022
114	124	100	5	4	1,5	3	0101141	0101142

**Jetzt Anfragen**  
Hier klicken



### Interaktiver Produktkatalog

Durch das Anklicken der Produktbilder oder Artikel in der Größentabelle werden Sie bequem zu unserem Shop weitergeleitet.

+49(0)531 12944667

info@novanox.eu

NovaNox GmbH & Co. KG, Alte Frankfurter Str. 212, 38122 Braunschweig

www.novanox-shop.eu



Klick mich!

www.novanox.eu



### Interaktiver Produktkatalog

Durch das Anklicken der Produktbilder oder Artikel in der Größentabelle werden Sie bequem zu unserem Shop weitergeleitet.

+49(0)531 12944667

info@novanox.eu

NovaNox GmbH & Co. KG, Alte Frankfurter Str. 212, 38122 Braunschweig

www.novanox-shop.eu



Klick mich!

www.novanox.eu

## 0,25-Meter Silikonschlauch Mit Gewebeeinlagen

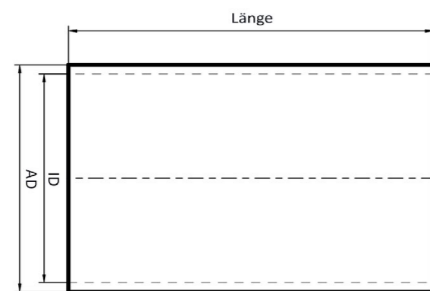

### Produktdaten

-  **Material**  
Silikon 70 Shore A +/-5
-  **Gewebeeinlagen**  
Hochwertiges Polyester
-  **Einsatztemperatur**  
-50°C bis +180°C
-  **Druckbereich**  
siehe Größentabelle
-  **Witterungsbeständig**  
UV, Ozon, Sauerstoff
-  **u. a. beständig gegenüber**  
Luft, Wasser, Kühlmittel



**Individuell**  
Für jede geometrische  
Herausforderung



**Hochleistungssilikon**  
Optional für dauerhafte  
Temperaturspitzen von  
+250°C wählbar



**Prototypen + Serienbau**  
kurze Durchlaufzeiten  
schnelle Musterergebnisse  
termingerechter Serienstart

01

#### Die Seele

Die feste und glatte Seele der NovaNox® Standard Silikonformschläuche sorgt auch im dauerhaften Kontakt mit aggressiven Medien für einen reibungslosen Durchfluss. Sie besteht aus hochwertigem Silikon und ist entscheidend für die Haltbarkeit und Sicherheit Ihres Schlauchs.

02

#### Die Lagen

Die Druckbeständigkeit und Flexibilität der NovaNox® Standardsilikonformschläuche werden durch die Gewebeeinlagen sichergestellt. Sie bestehen aus hochwertigem Polyester und werden direkt auf die Außenseite der Seele aufgebracht. Sie dienen als Druckträger und Stabilisator im Dauerbetrieb. Die Materialeigenschaften ermöglichen zudem eine schnelle und flexible Montage.

03

#### Die Decke

Die Decke schützt die Seele und die Gewebeeinlagen vor äußerlichen Einflüssen, wie der UV-Strahlung, dem Abrieb, Ölspritzern und anderen Flüssigkeiten. Das hochwertige Silikon ist außerdem witterungs- und alterungsbeständig.

### Größentabelle

Innen- durchmesser (ID) in mm	Außen- durchmesser (AD) in mm	Länge in mm	Wandstärke in mm	Lagen	Betriebsdruck in Bar	Berstdruck in Bar	Artikelnr. (schwarz)	Artikelnr. (blau)
13	22	250	4,5	4	8	16	0250131	0250132
16	25	250	4,5	4	7	14	0250161	0250162
19	28	250	4,5	4	7	14	0250191	0250192
22	31	250	4,5	4	6,5	13	0250221	0250222
25	34	250	4,5	4	6	12	0250251	0250252
28	38	250	5	4	5,5	11	0250281	0250282
30	40	250	5	4	5	10	0250301	0250302
34	44	250	5	4	5	10	0250341	0250342
38	48	250	5	4	5	10	0250381	0250382
41	51	250	5	4	4,8	9,6	0250411	0250412
45	55	250	5	4	4,7	9,3	0250451	0250452
48	58	250	5	4	4,5	9	0250481	0250482
51	61	250	5	4	4,5	9	0250511	0250512
54	64	250	5	4	4,5	9	0250541	0250542
57	67	250	5	4	4,3	8,6	0250571	0250572
60	70	250	5	4	4	8	0250601	0250602
64	74	250	5	4	4	8	0250641	0250642
67	77	250	5	4	3,9	7,8	0250671	0250672
70	80	250	5	4	3,9	7,8	0250701	0250702
76	86	250	5	4	3,7	7	0250761	0250762
80	90	250	5	4	3,5	7	0250801	0250802
90	100	250	5	4	3,5	7	0250901	0250902
102	112	250	5	4	3	6	0251021	0251022
114	124	250	5	4	3	6	0251141	0251142

**Jetzt Anfragen**  
Hier klicken



#### Interaktiver Produktkatalog

Durch das Anklicken der Produktbilder oder Artikel in der Größentabelle werden Sie bequem zu unserem Shop weitergeleitet.

+49(0)531 12944667

info@novanox.eu

NovaNox GmbH & Co. KG, Alte Frankfurter Str. 212, 38122 Braunschweig

www.novanox-shop.eu



Klick mich!

www.novanox.eu



#### Interaktiver Produktkatalog

Durch das Anklicken der Produktbilder oder Artikel in der Größentabelle werden Sie bequem zu unserem Shop weitergeleitet.

+49(0)531 12944667

info@novanox.eu

NovaNox GmbH & Co. KG, Alte Frankfurter Str. 212, 38122 Braunschweig

www.novanox-shop.eu



Klick mich!

www.novanox.eu

## 0,5-Meter Silikonschlauch Mit Gewebelinien

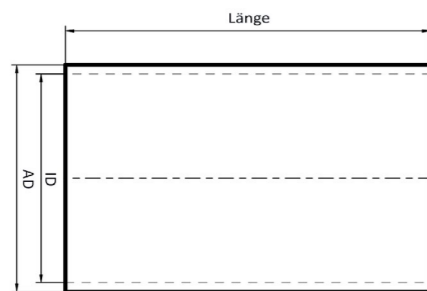

### Produktdaten

-  **Material**  
Silikon 70 Shore A +/-5
-  **Gewebelinien**  
Hochwertiges Polyester
-  **Einsatztemperatur**  
-50°C bis +180°C
-  **Druckbereich**  
siehe Größentabelle
-  **Witterungsbeständig**  
UV, Ozon, Sauerstoff
-  **u. a. beständig gegenüber**  
Luft, Wasser, Kühlmittel



**Individuell**  
Für jede geometrische  
Herausforderung



**Hochleistungssilikon**  
Optional für dauerhafte  
Temperaturspitzen von  
+250°C wählbar



**Prototypen + Serienbau**  
kurze Durchlaufzeiten  
schnelle Musterergebnisse  
termingerechter Serienstart

01

#### Die Seele

Die feste und glatte Seele der NovaNox® Standard Silikonformschläuche sorgt auch im dauerhaften Kontakt mit aggressiven Medien für einen reibungslosen Durchfluss. Sie besteht aus hochwertigem Silikon und ist entscheidend für die Haltbarkeit und Sicherheit Ihres Schlauchs.

02

#### Die Lagen

Die Druckbeständigkeit und Flexibilität der NovaNox® Standardsilikonformschläuche werden durch die Gewebelinien sichergestellt. Sie bestehen aus hochwertigem Polyester und werden direkt auf die Außenseite der Seele aufgebracht. Sie dienen als Druckträger und Stabilisator im Dauerbetrieb. Die Materialeigenschaften ermöglichen zudem eine schnelle und flexible Montage.

03

#### Die Decke

Die Decke schützt die Seele und die Gewebelinien vor äußerlichen Einflüssen, wie der UV-Strahlung, dem Abrieb, Ölspritzern und anderen Flüssigkeiten. Das hochwertige Silikon ist außerdem witterungs- und alterungsbeständig.

### Größentabelle

Innen- durchmesser (ID) in mm	Außen- durchmesser (AD) in mm	Länge in mm	Wandstärke in mm	Lagen	Betriebsdruck in Bar	Berstdruck in Bar	Artikelnr. (schwarz)	Artikelnr. (blau)
11	20	500	4,5	3	7	14	0500111	-
13	22	500	4,5	3	7	14	0500131	-
16	25	500	4,5	3	7	14	0500161	-
19	28	500	4,5	3	7	14	0500191	-
22	31	500	4,5	3	7	14	0500221	-
25	34	500	4,5	3	7	14	0500251	-
28	37	500	4	3	7	14	0500281	-
30	39	500	4	3	7	14	0500301	-
32	40	500	4	3	6	12	0500321	0500322
34	42	500	4	3	6	12	0500341	0500342
38	46	500	4	3	6	12	0500381	0500382
40	48	500	4	3	6	12	0500401	0500402
45	53	500	4	3	5	10	0500451	0500452
48	56	500	4	3	5	10	0500481	0500482
51	61	500	5	4	5	10	0500511	-
54	64	500	5	4	4,5	9	0500541	-
60	70	500	6	4	4	8	0500601	0500602
63	73	500	6	4	4	8	0500631	0500632
64	74	500	6	4	4	8	0500641	0500642
65	75	500	6	4	4	8	0500651	0500652
70	80	500	6	4	4	8	0500701	0500702
90	100	500	6	4	1,5	3	0500901	0500902
102	114	500	6	4	1,5	3	0501021	-
114	126	500	6	4	1,5	3	0501141	-

**Jetzt Anfragen**  
Hier klicken



#### Interaktiver Produktkatalog

Durch das Anklicken der Produktbilder oder Artikel in der Größentabelle werden Sie bequem zu unserem Shop weitergeleitet.

+49(0)531 12944667

info@novanox.eu

NovaNox GmbH & Co. KG, Alte Frankfurter Str. 212, 38122 Braunschweig

www.novanox-shop.eu



Klick mich!

www.novanox.eu



#### Interaktiver Produktkatalog

Durch das Anklicken der Produktbilder oder Artikel in der Größentabelle werden Sie bequem zu unserem Shop weitergeleitet.

+49(0)531 12944667

info@novanox.eu

NovaNox GmbH & Co. KG, Alte Frankfurter Str. 212, 38122 Braunschweig

www.novanox-shop.eu



Klick mich!

www.novanox.eu

## 1-Meter Silikonschlauch Mit Gewebereinlagen

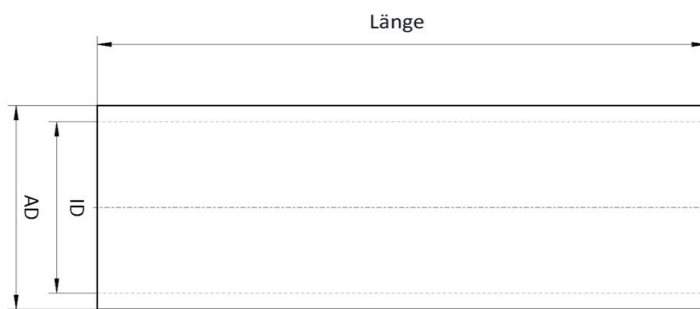
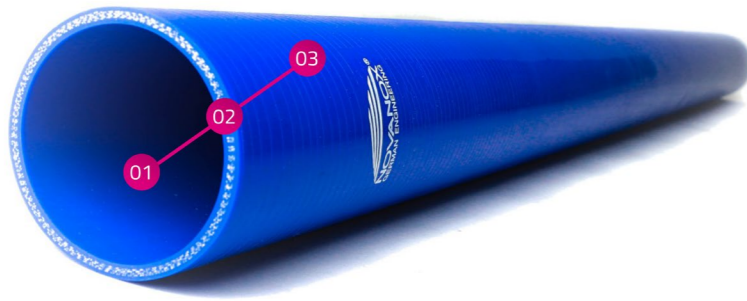

### Produktdaten

-  **Material**  
**Silikon 70 Shore A +/-5**
-  **Gewebereinlagen**  
**Hochwertiges Polyester**
-  **Einsatztemperatur**  
**-50°C bis +180°C**  
**(kurzzeitig +220°C)**
-  **Druckbereich**  
**siehe Größentabelle**
-  **Witterungsbeständig**  
**UV, Ozon, Sauerstoff**
-  **u. a. beständig gegenüber**  
**Luft, Wasser, Kühlmittel**



**Individuell**  
Für jede geometrische  
Herausforderung



**Hochleistungssilikon**  
Optional für dauerhafte  
Temperaturspitzen von  
+250°C wählbar



**Prototypen + Serienbau**  
kurze Durchlaufzeiten  
schnelle Musterergebnisse  
termingerechter Serienstart

01

### Die Seele

Die feste und glatte Seele der NovaNox® Standard Silikonformschläuche sorgt auch im dauerhaften Kontakt mit aggressiven Medien für einen reibungslosen Durchfluss. Sie besteht aus hochwertigem Silikon und ist entscheidend für die Haltbarkeit und Sicherheit Ihres Schlauchs.

02

### Die Lagen

Die Druckbeständigkeit und Flexibilität der NovaNox® Standardsilikonformschläuche werden durch die Gewebereinlagen sichergestellt. Sie bestehen aus hochwertigem Polyester und werden direkt auf die Außenseite der Seele aufgebracht. Sie dienen als Druckträger und Stabilisator im Dauerbetrieb. Die Materialeigenschaften ermöglichen zudem eine schnelle und flexible Montage.

03

### Die Decke

Die Decke schützt die Seele und die Gewebereinlagen vor äußerlichen Einflüssen, wie der UV-Strahlung, dem Abrieb, Ölspritzern und anderen Flüssigkeiten. Das hochwertige Silikon ist außerdem witterungs- und alterungsbeständig.

### Größentabelle

Innen- durchmesser (ID) in mm	Außen- durchmesser (AD) in mm	Länge in mm	Wandstärke in mm	Lagen	Betriebsdruck in Bar	Berstdruck in Bar	Artikelnr. (schwarz)	Artikelnr. (blau)
6	14	1000	4	3	8	16	100001	1000062
8	16	1000	4	3	7,5	15	1000081	1000082
9,5	17,5	1000	4	3	7	14	1000951	1000952
10	18	1000	4	3	7	14	1000101	1000102
11	19	1000	4	3	7	14	1000111	1000112
12	20	1000	4	3	7	14	1000121	1000122
13	21	1000	4	3	7	14	1000131	1000132
16	24	1000	4	3	7	14	1000161	1000162
19	27	1000	4	3	7	14	1000191	1000192
22	30	1000	4	3	7	14	1000221	1000222
25	33	1000	4	3	7	14	1000251	1000252
28	36	1000	4	3	7	14	1000281	1000282
30	38	1000	4	3	7	14	1000301	1000302
32	40	1000	4	3	6	12	1000321	1000322
34	42	1000	4	3	6	12	1000341	1000342
35	43	1000	4	3	6	12	1000351	1000352
38	46	1000	4	3	6	12	1000381	1000382
40	48	1000	4	3	6	12	1000401	1000402
41	49	1000	4	3	6	12	1000411	1000412
45	53	1000	4	3	5	10	1000451	1000452
48	56	1000	4	3	5	10	1000481	1000482
51	61	1000	5	4	5	10	1000511	1000512
54	64	1000	5	4	4,5	9	1000541	1000542
57	67,6	1000	5,3	4	4	8	1000571	1000572
60	70	1000	5	4	4	8	1000601	1000602

**Jetzt Anfragen**

Hier klicken



#### Interaktiver Produktkatalog

Durch das Anklicken der Produktbilder oder Artikel in der Größentabelle werden Sie bequem zu unserem Shop weitergeleitet.

+49(0)531 12944667

info@novanox.eu

NovaNox GmbH & Co. KG, Alte Frankfurter Str. 212, 38122 Braunschweig

www.novanox-shop.eu



Klick mich!

www.novanox.eu



#### Interaktiver Produktkatalog

Durch das Anklicken der Produktbilder oder Artikel in der Größentabelle werden Sie bequem zu unserem Shop weitergeleitet.

+49(0)531 12944667

info@novanox.eu

NovaNox GmbH & Co. KG, Alte Frankfurter Str. 212, 38122 Braunschweig

www.novanox-shop.eu



Klick mich!

www.novanox.eu

Größentabelle								
Innen-durchmesser (ID) in mm	Außen-durchmesser (AD) in mm	Länge in mm	Wandstärke in mm	Lagen	Betriebsdruck in Bar	Berstdruck in Bar	Artikelnr. (schwarz)	Artikelnr. (blau)
63	73	1000	5	4	4	8	1000631	1000632
65	75	1000	5	4	4	8	1000651	1000652
70	80	1000	5	4	4	8	1000701	1000702
76	86	1000	5	4	4	8	1000761	1000762
80	90	1000	5	4	3,5	7	1000801	1000802
83	93,6	1000	5,3	4	3	6	1000831	1000832
85	95,6	1000	5,3	4	3	6	1000851	1000852
89	99	1000	5	4	1,5	3	1000891	1000892
90	100	1000	5	4	1,5	3	1000901	1000902
102	112	1000	5	4	1,5	3	1001021	1001022
127	137,6	1000	5,3	4	1,13	2,26	1001271	1001272

# Schellen, Schläuche, Rohre

## Alles aus einer Hand



**Universell**  
Auf Wunschgröße  
zuschneidbar



**Optimale Passform**  
Durchmesser dehnbar bis  
+3mm



**Sonderanfertigung**  
in Form, Farbe und Material  
z.B. FKM Silikon, Ölsperre

**Jetzt Anfragen**  
Hier klicken

- + Extrem Wertbeständig (Säuren, Laugen, Chemikalien)
- + Leckraten nach höchstem Standard
- + Formstabil bei gleichbleibender Flexibilität
- + Lieferung ab Lager bei Standardgrößen
- + High Performance by German Engineering

### Einsatzgebiete

- + Anlagen
- + Maschinen
- + Fahrzeuge

### Schlauchtypen

- + Ladeluft
- + Kühlwasser
- + Kraftstoff



**Interaktiver Produktkatalog**  
Durch das Anklicken der Produktbilder oder Artikel  
in der Größentabelle werden Sie bequem zu  
unserem Shop weitergeleitet

+49(0)531 12944667

info@novanox.eu

NovaNox GmbH & Co. KG, Alte Frankfurter Str. 212, 38122 Braunschweig

www.novanox-shop.eu



Klick mich!

www.novanox.eu



Gelenkbolzenschellen



Silikonschlauch



Aluminiumrohr

## Silikonschlauch, Superflex Mit Stahleinlagen



### Produktdaten

-  **Material**  
Silikon 70 Shore A +/-5
-  **Gewebeeinlagen**  
Hochwertiges Polyester
-  **Einsatztemperatur**  
-50°C bis +180°C
-  **Druckbereich**  
siehe Größentabelle
-  **Witterungsbeständig**  
UV, Ozon, Sauerstoff
-  **u. a. beständig gegenüber**  
Luft, Wasser, Kühlmittel

### Größentabelle

Innen- durchmesser (ID) in mm	Außen- durchmesser (AD) in mm	Länge in mm	Wandstärke in mm	Lagen	Betriebsdruck in Bar	Berstdruck in Bar	Artikelnr. (schwarz)	Artikelnr. (blau)
13	21	1.000	4	3	6	12	51000131	51000132
16	24	1.000	4	3	6	12	51000161	51000162
19	27	1.000	4	3	6	12	51000191	51000192
22	30	1.000	4	3	6	12	51000221	51000222
25	33	1.000	4	3	6	12	51000251	51000252
28	36	1.000	4	3	6	12	51000281	51000282
30	38	1.000	4	3	6	12	51000301	51000302
32	40	1.000	4	3	6	12	51000321	51000322
35	43	1.000	4	3	6	12	51000351	51000352
38	46	1.000	4	3	6	12	51000381	51000382
41	51,6	1.000	5,3	3	6	12	51000411	51000412
45	55,6	1.000	5,3	3	6	12	51000451	51000452
48	58,6	1.000	5,3	3	5	10	51000481	51000482
51	61,6	1.000	5,3	3	5	10	51000511	51000512



**Individuell**  
Für jede geometrische  
Herausforderung



**Hochleistungssilikon**  
Optional für dauerhafte  
Temperaturspitzen von  
+250°C wählbar



**Prototypen + Serienbau**  
kurze Durchlaufzeiten  
schnelle Musterergebnisse  
termingerechter Serienstart



**Universell**  
Auf Wunschgröße  
zuschneidbar



**Optimale Passform**  
Durchmesser dehnbar bis  
+3mm



**Sonderanfertigung**  
in Form, Farbe und Material  
z.B. FKM Silikon, Ölsperre

01

#### Die Seele

Die feste und glatte Seele der NovaNox® Standard Silikonformschläuche sorgt auch im dauerhaften Kontakt mit aggressiven Medien für einen reibungslosen Durchfluss. Sie besteht aus hochwertigem Silikon und ist entscheidend für die Haltbarkeit und Sicherheit Ihres Schlauchs.

02

#### Die Lagen

Die Druckbeständigkeit und Flexibilität der NovaNox® Standardsilikonformschläuche werden durch die Gewebeeinlagen sichergestellt. Sie bestehen aus hochwertigem Polyester und werden direkt auf die Außenseite der Seele aufgebracht. Sie dienen als Druckträger und Stabilisator im Dauerbetrieb. Die Materialeigenschaften ermöglichen zudem eine schnelle und flexible Montage.

03

#### Die Decke

Die Decke schützt die Seele und die Gewebeeinlagen vor äußerlichen Einflüssen, wie der UV-Strahlung, dem Abrieb, Ölspritzern und anderen Flüssigkeiten. Das hochwertige Silikon ist außerdem witterungs- und alterungsbeständig.

**Jetzt Anfragen**  
Hier klicken

- + Extrem Wertbeständig (Säuren, Laugen, Chemikalien)
- + Leckraten nach höchstem Standard
- + Formstabil bei gleichbleibender Flexibilität
- + Lieferung ab Lager bei Standardgrößen
- + High Performance by German Engineering

#### Einsatzgebiete

- + Anlagen
- + Maschinen
- + Fahrzeuge

#### Schlauchtypen

- + Ladeluft
- + Kühlwasser
- + Kraftstoff



#### Interaktiver Produktkatalog

Durch das Anklicken der Produktbilder oder Artikel in der Größentabelle werden Sie bequem zu unserem Shop weitergeleitet.

+49(0)531 12944667

info@novanox.eu

NovaNox GmbH & Co. KG, Alte Frankfurter Str. 212, 38122 Braunschweig

www.novanox-shop.eu



Klick mich!

www.novanox.eu



#### Interaktiver Produktkatalog

Durch das Anklicken der Produktbilder oder Artikel in der Größentabelle werden Sie bequem zu unserem Shop weitergeleitet.

+49(0)531 12944667

info@novanox.eu

NovaNox GmbH & Co. KG, Alte Frankfurter Str. 212, 38122 Braunschweig

www.novanox-shop.eu



Klick mich!

www.novanox.eu

## Unterdruckschlauch, Silikon Meterware

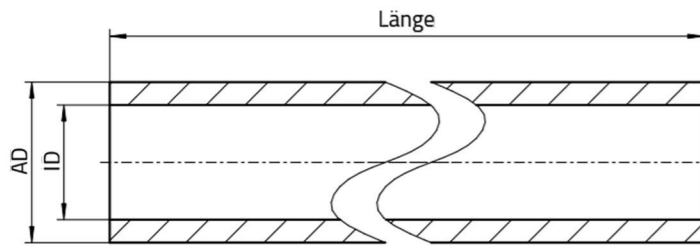

### Produktdaten

-  **Material**  
Silikon 70 Shore A +/-5
-  **Gewebeeinlagen**  
Hochwertiges Polyester
-  **Einsatztemperatur**  
-50°C bis +180°C
-  **Druckbereich**  
siehe Größentabelle
-  **Witterungsbeständig**  
UV, Ozon, Sauerstoff
-  **u. a. beständig gegenüber**  
Luft, Wasser, Kühlmittel

### Größentabelle

Innen- durchmesser (ID) in mm	Außen- durchmesser (AD) in mm	Länge in mm	Wandstärke in mm	Lagen	Betriebsdruck in Bar	Artikelnr. (schwarz)	Artikelnr. (blau)
2	7	bis 50.000	2,5	1	1	20021	-
3	8	bis 50.000	2,5	1	1	20031	-
4	9	bis 50.000	2,5	1	1	20041	20042
5	11	bis 50.000	3	1	0,75	20051	20052
8	14	bis 50.000	3	1	0,75	20081	20082
10	16	bis 50.000	3	1	0,75	20101	-
11	17	bis 50.000	3	1	0,75	20111	-
14	20	bis 50.000	3	1	0,75	20141	-



**Individuell**  
Für jede geometrische  
Herausforderung



**Hochleistungssilikon**  
Optional für dauerhafte  
Temperaturspitzen von  
+250°C wählbar



**Prototypen + Serienbau**  
kurze Durchlaufzeiten  
schnelle Musterergebnisse  
termingerechter Serienstart



**Universell**  
Auf Wunschgröße  
zuschneidbar



**Optimale Passform**  
Durchmesser dehnbar bis  
+3mm



**Sonderanfertigung**  
in Form, Farbe und Material  
z.B. FKM Silikon, Ölsperre

01

### Die Materialbeschaffenheit

Die NovaNox® Silikonschläuche werden mithilfe von Dornwerkzeugen gefertigt. Über das Werkzeug werden hochwertige Silikonlagen nacheinander gewickelt. Das Resultat ist ein formstabiler und dichter Silikonschlauch.

02

### Die umfangreiche Medieneignung

Unsere Silikonschläuche sind unter anderem gegen Medien wie Chemikalien, Laugen und Säuren beständig. Die Silikonschläuche sind für das Durchleiten von Heißluft und Kühlfüssigkeit konzipiert. **Nicht geeignet** sind die Ladeluftschläuche für das Durchleiten von Öl (Benzin & Diesel) und Kraftstoff.

03

### Die Materialeigenschaften

Die Elastizität ist ein weiteres Güte Merkmal der NovaNox® Unterdruckschläuche. So können ständige Motorvibrationen, Brems- und Zugsbewegungen mühelos kompensiert werden. Durch die leichten Gewichtseigenschaften bieten NovaNox® Unterdruckschläuche auch bedeutsame Gewichtseinsparungen.

**Jetzt Anfragen**  
Hier klicken

- + Extrem Wertbeständig (Säuren, Laugen, Chemikalien)
- + Leckraten nach höchstem Standard
- + Formstabil bei gleichbleibender Flexibilität
- + Lieferung ab Lager bei Standardgrößen
- + High Performance by German Engineering

### Einsatzgebiete

- + Anlagen
- + Maschinen
- + Fahrzeuge

### Schlauchtypen

- + Ladeluft
- + Kühlwasser



### Interaktiver Produktkatalog

Durch das Anklicken der Produktbilder oder Artikel in der Größentabelle werden Sie bequem zu unserem Shop weitergeleitet.

+49(0)531 12944667

info@novanox.eu

NovaNox GmbH & Co. KG, Alte Frankfurter Str. 212, 38122 Braunschweig

www.novanox-shop.eu



Klick mich!

www.novanox.eu



### Interaktiver Produktkatalog

Durch das Anklicken der Produktbilder oder Artikel in der Größentabelle werden Sie bequem zu unserem Shop weitergeleitet.

+49(0)531 12944667

info@novanox.eu

NovaNox GmbH & Co. KG, Alte Frankfurter Str. 212, 38122 Braunschweig

www.novanox-shop.eu



Klick mich!

www.novanox.eu



## Silikonschlauch, 45° Bogen Mit Gewebeeinlagen

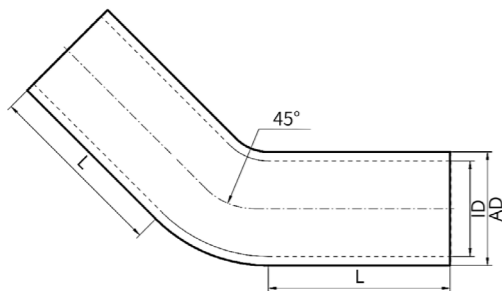

### Produktdaten

-  **Material**  
Silikon 70 Shore A +/-5
-  **Gewebeeinlagen**  
Hochwertiges Polyester
-  **Einsatztemperatur**  
-50°C bis +180°C
-  **Druckbereich**  
siehe Größentabelle
-  **Witterungsbeständig**  
UV, Ozon, Sauerstoff
-  **u. a. beständig gegenüber**  
Luft, Wasser, Kühlmittel



**Individuell**  
Für jede geometrische  
Herausforderung



**Hochleistungssilikon**  
Optional für dauerhafte  
Temperaturspitzen von  
+250°C wählbar



**Prototypen + Serienbau**  
kurze Durchlaufzeiten  
schnelle Musterergebnisse  
termingerechter Serienstart

01

#### Die Seele

Die feste und glatte Seele der NovaNox® Standard Silikonformschläuche sorgt auch im dauerhaften Kontakt mit aggressiven Medien für einen reibungslosen Durchfluss. Sie besteht aus hochwertigem Silikon und ist entscheidend für die Haltbarkeit und Sicherheit Ihres Schlauchs.

02

#### Die Lagen

Die Druckbeständigkeit und Flexibilität der NovaNox® Standardsilikonformschläuche werden durch die Gewebeeinlagen sichergestellt. Sie bestehen aus hochwertigem Polyester und werden direkt auf die Außenseite der Seele aufgebracht. Sie dienen als Druckträger und Stabilisator im Dauerbetrieb. Die Materialeigenschaften ermöglichen zudem eine schnelle und flexible Montage.

03

#### Die Decke

Die Decke schützt die Seele und die Gewebeeinlagen vor äußerlichen Einflüssen, wie der UV-Strahlung, dem Abrieb, Ölspritzern und anderen Flüssigkeiten. Das hochwertige Silikon ist außerdem witterungs- und alterungsbeständig.

### Größentabelle

Innen- durchmesser (ID) in mm	Außen- durchmesser (AD) in mm	Länge in mm	Wandstärke in mm	Lagen	Betriebsdruck in Bar	Berstdruck in Bar	Artikelnr. (schwarz)	Artikelnr. (blau)
13	21	152 x 152	4	3	7	14	0450131	0450132
16	24	152 x 152	4	3	7	14	0450161	0450162
25	33	152 x 152	4	3	7	14	0450251	0450252
32	40	152 x 152	4	3	6	12	0450321	0450322
35	43	152 x 152	4	3	6	12	0450351	0450352
40	48	152 x 152	4	3	6	12	0450401	0450402
51	61	152 x 152	5	4	5	10	0450511	0450512
54	64	152 x 152	5	4	4,5	9	0450541	0450542
57	67	152 x 152	5	4	4	8	0450571	0450572
60	70	152 x 152	5	4	4	8	0450601	0450602
63	73	152 x 152	5	4	4	8	0450631	0450632
70	80	152 x 152	5	4	4	8	0450701	0450702
76	86	152 x 152	5	4	4	8	0450761	0450762
90	100	152 x 152	5	4	1,5	3	0450901	0450902
102	112,6	152 x 152	5,3	4	1,5	3	0451021	0451022



**Universell**  
Auf Wunschgröße  
zuschneidbar



**Optimale Passform**  
Durchmesser dehnbare bis  
+3mm



**Sonderanfertigung**  
in Form, Farbe und Material  
z.B. FKM Silikon, Ölsperre

**Jetzt Anfragen**  
Hier klicken

- + Extrem Wertbeständig (Säuren, Laugen, Chemikalien)
- + Leckraten nach höchstem Standard
- + Formstabil bei gleichbleibender Flexibilität
- + Lieferung ab Lager bei Standardgrößen
- + High Performance by German Engineering

#### Einsatzgebiete

- + Anlagen
- + Maschinen
- + Fahrzeuge

#### Schlauchtypen

- + Ladeluft
- + Kühlwasser
- + Kraftstoff



#### Interaktiver Produktkatalog

Durch das Anklicken der Produktbilder oder Artikel in der Größentabelle werden Sie bequem zu unserem Shop weitergeleitet.

+49(0)531 12944667

info@novanox.eu

NovaNox GmbH & Co. KG, Alte Frankfurter Str. 212, 38122 Braunschweig

www.novanox-shop.eu



Klick mich!

www.novanox.eu



#### Interaktiver Produktkatalog

Durch das Anklicken der Produktbilder oder Artikel in der Größentabelle werden Sie bequem zu unserem Shop weitergeleitet.

+49(0)531 12944667

info@novanox.eu

NovaNox GmbH & Co. KG, Alte Frankfurter Str. 212, 38122 Braunschweig

www.novanox-shop.eu



Klick mich!

www.novanox.eu

## Silikonschlauch, 90° Bogen Mit Gewebereinlagen

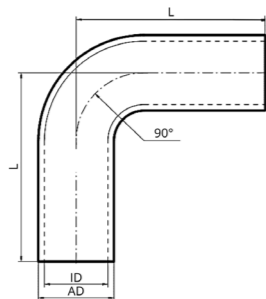

### Produktdaten

-  **Material**  
Silikon 70 Shore A +/-5
-  **Gewebereinlagen**  
Hochwertiges Polyester
-  **Einsatztemperatur**  
-50°C bis +180°C
-  **Druckbereich**  
siehe Größentabelle
-  **Witterungsbeständig**  
UV, Ozon, Sauerstoff
-  **u. a. beständig gegenüber**  
Luft, Wasser, Kühlmittel

### Größentabelle

Innen- durchmesser (ID) in mm	Außen- durchmesser (AD) in mm	Länge in mm	Wandstärke in mm	Lagen	Betriebsdruck in Bar	Berstdruck in Bar	Artikelnr. (schwarz)	Artikelnr. (blau)
19	27,6	152 x 152	4,3	3	7	14	0900191	0900192
20	28,6	152 x 152	4,3	3	7	14	0900201	0900202
22	30,6	152 x 152	4,3	3	7	14	0900221	0900222
25	33,6	152 x 152	4,3	3	7	14	0900251	0900252
38	46	152 x 152	4	3	6	12	0900381	0900382
45	53	152 x 152	4	3	5	10	0900451	0900452
51	62	152 x 152	5,5	4	5	10	0900511	0900512
54	65	152 x 152	5,5	4	4,5	9	0900541	0900542
55	67	152 x 152	6	4	4,5	9	0900551	0900552
57	69	152 x 152	6	4	4	8	0900571	0900572
60	70	152 x 152	5	4	4	8	0900601	0900602
63	74	152 x 152	5,5	4	4	8	0900631	0900632
64	74	152 x 152	5	4	4	8	0900641	0900642
70	80	152 x 152	5	4	4	8	0900701	0900702



**Individuell**  
Für jede geometrische  
Herausforderung



**Hochleistungssilikon**  
Optional für dauerhafte  
Temperaturspitzen von  
+250°C wählbar



**Prototypen + Serienbau**  
kurze Durchlaufzeiten  
schnelle Musterergebnisse  
termingerechter Serienstart



**Universell**  
Auf Wunschgröße  
zuschneidbar



**Optimale Passform**  
Durchmesser dehnbare bis  
+3mm



**Sonderanfertigung**  
in Form, Farbe und Material  
z.B. FKM Silikon, Ölsperre

01

#### Die Seele

Die feste und glatte Seele der NovaNox® Standard Silikonformschläuche sorgt auch im dauerhaften Kontakt mit aggressiven Medien für einen reibungslosen Durchfluss. Sie besteht aus hochwertigem Silikon und ist entscheidend für die Haltbarkeit und Sicherheit Ihres Schlauchs.

02

#### Die Lagen

Die Druckbeständigkeit und Flexibilität der NovaNox® Standardsilikonformschläuche werden durch die Gewebereinlagen sichergestellt. Sie bestehen aus hochwertigem Polyester und werden direkt auf die Außenseite der Seele aufgebracht. Sie dienen als Druckträger und Stabilisator im Dauerbetrieb. Die Materialeigenschaften ermöglichen zudem eine schnelle und flexible Montage.

03

#### Die Decke

Die Decke schützt die Seele und die Gewebereinlagen vor äußerlichen Einflüssen, wie der UV-Strahlung, dem Abrieb, Ölspritzern und anderen Flüssigkeiten. Das hochwertige Silikon ist außerdem witterungs- und alterungsbeständig.

**Jetzt Anfragen**  
Hier klicken

- + Extrem Wertbeständig (Säuren, Laugen, Chemikalien)
- + Leckraten nach höchstem Standard
- + Formstabil bei gleichbleibender Flexibilität
- + Lieferung ab Lager bei Standardgrößen
- + High Performance by German Engineering

#### Einsatzgebiete

- + Anlagen
- + Maschinen
- + Fahrzeuge

#### Schlauchtypen

- + Ladeluft
- + Kühlwasser
- + Kraftstoff



#### Interaktiver Produktkatalog

Durch das Anklicken der Produktbilder oder Artikel in der Größentabelle werden Sie bequem zu unserem Shop weitergeleitet.

+49(0)531 12944667

info@novanox.eu

NovaNox GmbH & Co. KG, Alte Frankfurter Str. 212, 38122 Braunschweig

www.novanox-shop.eu



Klick mich!

www.novanox.eu



#### Interaktiver Produktkatalog

Durch das Anklicken der Produktbilder oder Artikel in der Größentabelle werden Sie bequem zu unserem Shop weitergeleitet.

+49(0)531 12944667

info@novanox.eu

NovaNox GmbH & Co. KG, Alte Frankfurter Str. 212, 38122 Braunschweig

www.novanox-shop.eu



Klick mich!

www.novanox.eu

## Silikonschlauch, 135° Bogen Mit Gewebereinlagen

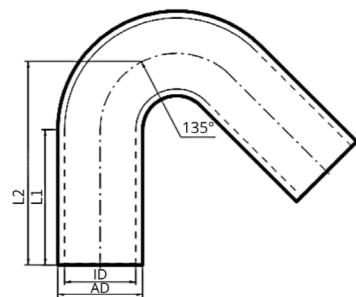
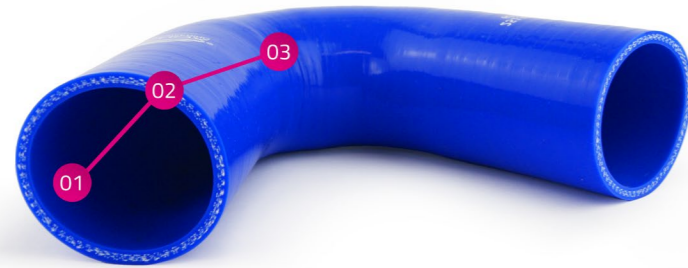

### Produktdaten

-  **Material**  
Silikon 70 Shore A +/-5
-  **Gewebereinlagen**  
Hochwertiges Polyester
-  **Einsatztemperatur**  
-50°C bis +180°C
-  **Druckbereich**  
siehe Größentabelle
-  **Witterungsbeständig**  
UV, Ozon, Sauerstoff
-  u. a. beständig gegenüber  
Luft, Wasser, Kühlmittel

### Größentabelle

Innen- durchmesser (ID) in mm	Außen- durchmesser (AD) in mm	Länge in mm	Wandstärke in mm	Lagen	Betriebsdruck in Bar	Berstdruck in Bar	Artikelnr. (schwarz)	Artikelnr. (blau)
16	24,6	152 x 152	4,3	5	7	14	1350161	1350162
19	27,6	152 x 152	4,3	5	7	14	1350191	1350192
25	33	152 x 152	4	6	7	14	1350251	1350252
30	38,6	152 x 152	4,3	5	7	14	1350301	1350302
35	43	152 x 152	4	5	6	12	1350351	1350352
51	61	152 x 152	5	4	5	10	1350511	1350512
60	70	152 x 152	5	3,5	4	8	1350601	1350602
63	73	152 x 152	5	3,5	4	8	1350631	1350632
70	80	152 x 152	5	3,5	4	8	1350701	1350702
76	86	152 x 152	5	3,5	4	8	1350761	1350762
80	90,6	152 x 152	5,3	5	3,5	7	1350801	1350802
89	99,6	152 x 152	5,3	5	1,5	3	1350891	1350892
102	112,6	152 x 152	5,3	5	1,5	3	1351021	1351022



**Individuell**  
Für jede geometrische  
Herausforderung



**Hochleistungssilikon**  
Optional für dauerhafte  
Temperaturspitzen von  
+250°C wählbar



**Prototypen + Serienbau**  
kurze Durchlaufzeiten  
schnelle Musterergebnisse  
termingerechter Serienstart



**Universell**  
Auf Wunschgröße  
zuschneidbar



**Optimale Passform**  
Durchmesser dehnbare bis  
+3mm



**Sonderanfertigung**  
in Form, Farbe und Material  
z.B. FKM Silikon, Ölsperre

01

#### Die Seele

Die feste und glatte Seele der NovaNox® Standard Silikonformschläuche sorgt auch im dauerhaften Kontakt mit aggressiven Medien für einen reibungslosen Durchfluss. Sie besteht aus hochwertigem Silikon und ist entscheidend für die Haltbarkeit und Sicherheit Ihres Schlauchs.

02

#### Die Lagen

Die Druckbeständigkeit und Flexibilität der NovaNox® Standardsilikonformschläuche werden durch die Gewebereinlagen sichergestellt. Sie bestehen aus hochwertigem Polyester und werden direkt auf die Außenseite der Seele aufgebracht. Sie dienen als Druckträger und Stabilisator im Dauerbetrieb. Die Materialeigenschaften ermöglichen zudem eine schnelle und flexible Montage.

03

#### Die Decke

Die Decke schützt die Seele und die Gewebereinlagen vor äußerlichen Einflüssen, wie der UV-Strahlung, dem Abrieb, Ölspritzern und anderen Flüssigkeiten. Das hochwertige Silikon ist außerdem witterungs- und alterungsbeständig.

**Jetzt Anfragen**  
Hier klicken

- + Extrem Wertbeständig (Säuren, Laugen, Chemikalien)
- + Leckraten nach höchstem Standard
- + Formstabil bei gleichbleibender Flexibilität
- + Lieferung ab Lager bei Standardgrößen
- + High Performance by German Engineering

#### Einsatzgebiete

- + Anlagen
- + Maschinen
- + Fahrzeuge

#### Schlauchtypen

- + Ladeluft
- + Kühlwasser
- + Kraftstoff



#### Interaktiver Produktkatalog

Durch das Anklicken der Produktbilder oder Artikel in der Größentabelle werden Sie bequem zu unserem Shop weitergeleitet.

+49(0)531 12944667

info@novanox.eu

NovaNox GmbH & Co. KG, Alte Frankfurter Str. 212, 38122 Braunschweig

www.novanox-shop.eu



Klick mich!

www.novanox.eu



#### Interaktiver Produktkatalog

Durch das Anklicken der Produktbilder oder Artikel in der Größentabelle werden Sie bequem zu unserem Shop weitergeleitet.

+49(0)531 12944667

info@novanox.eu

NovaNox GmbH & Co. KG, Alte Frankfurter Str. 212, 38122 Braunschweig

www.novanox-shop.eu



Klick mich!

www.novanox.eu

## Silikonschlauch, 180° Bogen Mit Gewebeeinlagen

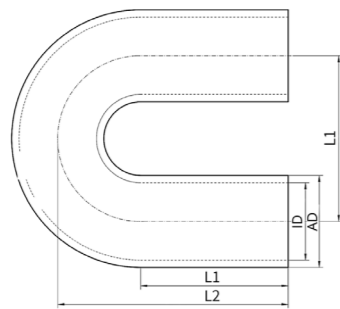

### Produktdaten

-  **Material**  
Silikon 70 Shore A +/-5
-  **Gewebeeinlagen**  
Hochwertiges Polyester
-  **Einsatztemperatur**  
-50°C bis +180°C
-  **Druckbereich**  
siehe Größentabelle
-  **Witterungsbeständig**  
UV, Ozon, Sauerstoff
-  u. a. beständig gegenüber  
Luft, Wasser, Kühlmittel

### Größentabelle

Innen- durchmesser (ID) in mm	Außen- durchmesser (AD) in mm	Länge in mm	Wandstärke in mm	Lagen	Betriebsdruck in Bar	Berstdruck in Bar	Artikelnr. (schwarz)	Artikelnr. (blau)
8	16,6	100 x 100	4,3	3	7,5	15	1800081	1800082
10	18,6	100 x 100	4,3	3	7	14	1800101	1800102
16	24	152 x 152	4	3	7	14	1800161	1800162
25	33	152 x 152	4	3	7	14	1800251	1800252
35	43,6	152 x 152	4,3	3	6	12	1800351	1800352
45	55,6	152 x 152	5,3	4	5	10	1800451	1800452
51	61	152 x 152	5	4	5	10	1800511	1800512
60	70	152 x 152	5	4	4	8	1800601	1800602
76	86	152 x 152	5	4	4	8	1800761	1800762
80	90,6	100 x 100	5,3	4	3,5	7	1800801	1800802



**Individuell**  
Für jede geometrische  
Herausforderung



**Hochleistungssilikon**  
Optional für dauerhafte  
Temperaturspitzen von  
+250°C wählbar



**Prototypen + Serienbau**  
kurze Durchlaufzeiten  
schnelle Musterergebnisse  
termingerechter Serienstart



**Universell**  
Auf Wunschgröße  
zuschneidbar



**Optimale Passform**  
Durchmesser dehnbare bis  
+3mm



**Sonderanfertigung**  
in Form, Farbe und Material  
z.B. FKM Silikon, Ölsperre

01

#### Die Seele

Die feste und glatte Seele der NovaNox® Standard Silikonformschläuche sorgt auch im dauerhaften Kontakt mit aggressiven Medien für einen reibungslosen Durchfluss. Sie besteht aus hochwertigem Silikon und ist entscheidend für die Haltbarkeit und Sicherheit Ihres Schlauchs.

02

#### Die Lagen

Die Druckbeständigkeit und Flexibilität der NovaNox® Standardsilikonformschläuche werden durch die Gewebeeinlagen sichergestellt. Sie bestehen aus hochwertigem Polyester und werden direkt auf die Außenseite der Seele aufgebracht. Sie dienen als Druckträger und Stabilisator im Dauerbetrieb. Die Materialeigenschaften ermöglichen zudem eine schnelle und flexible Montage.

03

#### Die Decke

Die Decke schützt die Seele und die Gewebeeinlagen vor äußerlichen Einflüssen, wie der UV-Strahlung, dem Abrieb, Ölspritzern und anderen Flüssigkeiten. Das hochwertige Silikon ist außerdem witterungs- und alterungsbeständig.

**Jetzt Anfragen**  
Hier klicken

- + Extrem Wertbeständig (Säuren, Laugen, Chemikalien)
- + Leckraten nach höchstem Standard
- + Formstabil bei gleichbleibender Flexibilität
- + Lieferung ab Lager bei Standardgrößen
- + High Performance by German Engineering

#### Einsatzgebiete

- + Anlagen
- + Maschinen
- + Fahrzeuge

#### Schlauchtypen

- + Ladeluft
- + Kühlwasser
- + Kraftstoff



#### Interaktiver Produktkatalog

Durch das Anklicken der Produktbilder oder Artikel in der Größentabelle werden Sie bequem zu unserem Shop weitergeleitet.

+49(0)531 12944667

info@novanox.eu

NovaNox GmbH & Co. KG, Alte Frankfurter Str. 212, 38122 Braunschweig

www.novanox-shop.eu



Klick mich!

www.novanox.eu



#### Interaktiver Produktkatalog

Durch das Anklicken der Produktbilder oder Artikel in der Größentabelle werden Sie bequem zu unserem Shop weitergeleitet.

+49(0)531 12944667

info@novanox.eu

NovaNox GmbH & Co. KG, Alte Frankfurter Str. 212, 38122 Braunschweig

www.novanox-shop.eu



Klick mich!

www.novanox.eu

## Silikon-Reduzierstück, gerade

Mit Gewebeeinlagen

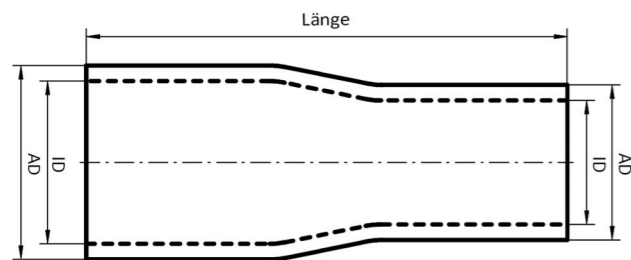

### Produktdaten

-  **Material**  
Silikon 70 Shore A +/-5
-  **Gewebeeinlagen**  
Hochwertiges Polyester
-  **Einsatztemperatur**  
-50°C bis +180°C
-  **Druckbereich**  
siehe Größentabelle
-  **Witterungsbeständig**  
UV, Ozon, Sauerstoff
-  **u. a. beständig gegenüber**  
Luft, Wasser, Kühlmittel

### Größentabelle

Innen-durchmesser (ID) in mm	Außen-durchmesser (AD) in mm	Länge in mm	Wandstärke in mm	Lagen	Betriebsdruck in Bar	Berstdruck in Bar	Artikelnr. (schwarz)	Artikelnr. (blau)
16-13	24,6-21,6	100	4,3	3	7	14	70160131	70160132
19-13	27,6-21,6	100	4,3	3	7	14	70190131	70190132
22-16	30,6-24,6	100	4,3	3	7	14	70220161	70220162
25-32	33,6-40,6	100	4,3	3	7	14	70250321	70250322
28-32	36,6-40,6	100	4,3	3	7	14	70280321	70280322
30-22	38-30	100	4	3	7	14	-	70300222
34-19	42-27	100	4	3	6	12	70340191	70340192
34-22	42-30	100	4	3	6	12	70340221	70340222
34-30	42-38	100	4	3	6	12	70340301	70340302
35-25	43,6-33,6	100	4,3	3	6	12	70350251	70350252
35-28	43,6-36,6	100	4,3	3	6	12	70350281	70350282
35-32	43,6-40,6	100	4,3	3	6	12	70350321	70350322
38-22	46,6-30,6	100	4,3	3	6	12	70380221	70380222
38-25	46,6-33,6	100	4,3	3	6	12	70380251	70380252
38-28	46,6-36,6	100	4,3	3	6	12	70380281	70380282
38-30	46-38	102	4	3	6	12	70380301	70380302
38-32	46-40,6	100	4,3	3	6	12	70380321	70380322
38-35	46,6-43,6	100	4,3	3	6	12	70380351	70380352
40-35	48,6-43,6	100	4,3	3	6	12	70400351	70400352
41-25	49-33	102	4	3	6	12	70410411	70410412
41-30	49-38	102	4	3	6	12	70410301	70410302
42-32	50-40	102	4	3	6	12	70420321	70420322
45-25	53-33	102	4	3	5	10	70450251	70450252
45-30	53-38	102	4	3	5	10	70450301	70450302
45-32	53,6-40,6	100	4,3	3	5	10	70450321	70450322



**Individuell**  
Für jede geometrische Herausforderung



**Hochleistungssilikon**  
Optional für dauerhafte Temperaturspitzen von +250°C wählbar



**Prototypen + Serienbau**  
kurze Durchlaufzeiten  
schnelle Musterergebnisse  
termingerechter Serienstart

01

#### Die Seele

Die feste und glatte Seele der NovaNox® Standard Silikonformschläuche sorgt auch im dauerhaften Kontakt mit aggressiven Medien für einen reibungslosen Durchfluss. Sie besteht aus hochwertigem Silikon und ist entscheidend für die Haltbarkeit und Sicherheit Ihres Schlauchs.

02

#### Die Lagen

Die Druckbeständigkeit und Flexibilität der NovaNox® Standardsilikonformschläuche werden durch die Gewebeeinlagen sichergestellt. Sie bestehen aus hochwertigem Polyester und werden direkt auf die Außenseite der Seele aufgebracht. Sie dienen als Druckträger und Stabilisator im Dauerbetrieb. Die Materialeigenschaften ermöglichen zudem eine schnelle und flexible Montage.

03

#### Die Decke

Die Decke schützt die Seele und die Gewebeeinlagen vor äußerlichen Einflüssen, wie der UV-Strahlung, dem Abrieb, Ölspritzern und anderen Flüssigkeiten. Das hochwertige Silikon ist außerdem witterungs- und alterungsbeständig.

**Jetzt Anfragen**  
Hier klicken



#### Interaktiver Produktkatalog

Durch das Anklicken der Produktbilder oder Artikel in der Größentabelle werden Sie bequem zu unserem Shop weitergeleitet.

+49(0)531 12944667

info@novanox.eu

NovaNox GmbH & Co. KG, Alte Frankfurter Str. 212, 38122 Braunschweig

www.novanox-shop.eu



Klick mich!

www.novanox.eu



#### Interaktiver Produktkatalog

Durch das Anklicken der Produktbilder oder Artikel in der Größentabelle werden Sie bequem zu unserem Shop weitergeleitet.

+49(0)531 12944667

info@novanox.eu

NovaNox GmbH & Co. KG, Alte Frankfurter Str. 212, 38122 Braunschweig

www.novanox-shop.eu



Klick mich!

www.novanox.eu

Größentabelle								
Innen-durchmesser (ID) in mm	Außen-durchmesser (AD) in mm	Länge in mm	Wandstärke in mm	Lagen	Betriebsdruck in Bar	Berstdruck in Bar	Artikelnr. (schwarz)	Artikelnr. (blau)
45-38	53,6-46,6	100	4,3	3	5	10	70450381	70450382
45-41	53-49	102	4	3	5	10	70450411	70450412
48-30	56-38	102	4	3	5	10	70480301	70480302
48-41	56-49	102	4	3	5	10	70480411	70480412
51-30	61-40	102	5	3	5	10	70510301	70510302
51-38	61-48	102	5	3	5	10	70510381	70513802
51-45	61,6-55,6	100	5,3	3	5	10	70510451	70510452
54-51	64,6-61,6	100	5,3	4	4,5	9	70540511	70540512
56-76	66-86	102	5	4	4	8	70560761	70560762
57-38	67-48	102	5	4	4	8	70570381	70570382
57-51	67,6-61,6	102	5,3	4	4	8	70570511	70570512
60-34	70-44	102	5	4	4	8	70600341	70600342
60-41	70-51	102	5	4	4	8	70600411	70600412
60-50	70-60	102	5	4	4	8	70600501	70600502
63-51	73-61	102	5	4	4	8	70630511	70630512
63-61	72-70	102	4,5	4	4	8	-	70630612
64-57	74-67	102	5	4	4	8	70640571	70640572
67-54	77-64	102	5	4	4	8	70670541	70670542
67-60	77-70	102	5	4	4	8	70670601	70670602
70-50	80,6-60,6	100	5,3	4	4	8	70700501	70700502
70-57	80,6-67,6	100	5,3	4	4	8	70700571	70700572
70-60	80-70	102	5	4	4	8	70700601	70700602
70-63	80,6-67,6	100	5,3	4	4	8	70700631	70700632
70-80	-	100	-	-	4	8	70700801	70700802
76-51	86,6-61,6	100	5,3	4	4	8	70760511	70760512

Größentabelle								
Innen-durchmesser (ID) in mm	Außen-durchmesser (AD) in mm	Länge in mm	Wandstärke in mm	Lagen	Betriebsdruck in Bar	Berstdruck in Bar	Artikelnr. (schwarz)	Artikelnr. (blau)
76-56	86-66	102	5	4	4	8	70760561	70760562
76-60	86-70	102	5	3	4	8	70760601	70760602
76-63	86-73	102	5	3	4	8	70760631	70760632
76-67	86-77	102	5	4	4	8	70760671	70760672
76-70	86-80	102	5	4	4	8	70760701	70760702
80-51	90-61	102	5	4	3,5	7	70800511	70800512
80-60	90,6-70,6	100	5,3	4	3,5	7	70800601	70800602
80-70	90-80	102	5	4	3,5	7	70800701	70800702
80-72	90-82	102	5	4	3,5	7	70800721	70800722
80-76	90,6-86,6	100	5,3	4	3,5	7	70800761	70800762
89-63	99,6-73,6	100	5,3	4	3,5	7	70890631	70890632
89-76	99,6-86,6	100	5,3	4	1,5	3	70890761	70890762
89-80	99,6-90,6	102	5,3	4	1,5	3	70890801	70890802
90-70	100-80	102	5	4	1,5	3	70900701	70900702
90-76	100-86	102	5	4	1,5	3	70900761	70900762
90-80	100-90	102	5	4	1,5	3	70900801	70900802
102-70	112-80	102	5	4	1,5	3	71020701	71020702
102-76	112-86	102	5	4	1,5	3	71020761	71020762
102-80	112-90	102	5	4	1,5	3	71020801	71020802
102-89	112,6-99,6	100	5,3	4	1,5	3	71020891	71020892
114-102	124-112	102	5	4	1,5	3	71141021	71141022
127-100	137,6-110,6	100	5,3	4	1,5	3	71271001	71271002

**Jetzt Anfragen**  
Hier klicken

**Jetzt Anfragen**  
Hier klicken

## Silikon-Reduzierstück, 45° Bogen Mit Gewebeeinlagen

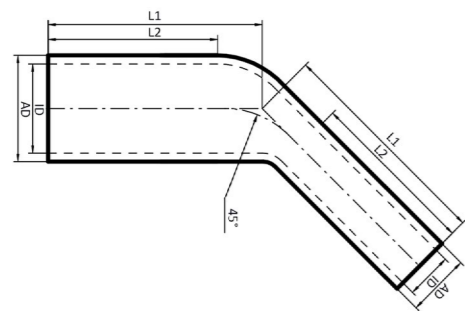

### Produktdaten

- Material**  
Silikon 70 Shore A +/-5
- Gewebeeinlagen**  
Hochwertiges Polyester
- Einsatztemperatur**  
-50°C bis +180°C
- Druckbereich**  
siehe Größentabelle
- Witterungsbeständig**  
UV, Ozon, Sauerstoff
- u. a. beständig gegenüber**  
Luft, Wasser, Kühlmittel

### Größentabelle

Innen- durchmesser (ID) in mm	Außen- durchmesser (AD) in mm	Länge in mm	Wandstärke in mm	Lagen	Betriebsdruck in Bar	Berstdruck in Bar	Artikelnr. (schwarz)	Artikelnr. (blau)
13	21	152 x 152	4	3	7	14	0450131	0450132
16	24	152 x 152	4	3	7	14	0450161	0450162
25	33	152 x 152	4	3	7	14	0450251	0450252
32	40	152 x 152	4	3	6	12	0450321	0450322
35	43	152 x 152	4	3	6	12	0450351	0450352
40	48	152 x 152	4	3	6	12	0450401	0450402
51	61	152 x 152	5	4	5	10	0450511	0450512
54	64	152 x 152	5	4	4,5	9	0450541	0450542
57	67	152 x 152	5	4	4	8	0450571	0450572
60	70	152 x 152	5	4	4	8	0450601	0450602
63	73	152 x 152	5	4	4	8	0450631	0450632
70	80	152 x 152	5	4	4	8	0450701	0450702
76	86	152 x 152	5	4	4	8	0450761	0450762
90	100	152 x 152	5	4	1,5	3	0450901	0450902



**Individuell**  
Für jede geometrische  
Herausforderung



**Hochleistungssilikon**  
Optional für dauerhafte  
Temperaturspitzen von  
+250°C wählbar



**Prototypen + Serienbau**  
kurze Durchlaufzeiten  
schnelle Musterergebnisse  
termingerechter Serienstart



**Universell**  
Auf Wunschgröße  
zuschneidbar



**Optimale Passform**  
Durchmesser dehnbar bis  
+3mm



**Sonderanfertigung**  
in Form, Farbe und Material  
z.B. FKM Silikon, Ölsperre

01

#### Die Seele

Die feste und glatte Seele der NovaNox® Standard Silikonformschläuche sorgt auch im dauerhaften Kontakt mit aggressiven Medien für einen reibungslosen Durchfluss. Sie besteht aus hochwertigem Silikon und ist entscheidend für die Haltbarkeit und Sicherheit Ihres Schlauchs.

02

#### Die Lagen

Die Druckbeständigkeit und Flexibilität der NovaNox® Standardsilikonformschläuche werden durch die Gewebeeinlagen sichergestellt. Sie bestehen aus hochwertigem Polyester und werden direkt auf die Außenseite der Seele aufgebracht. Sie dienen als Druckträger und Stabilisator im Dauerbetrieb. Die Materialeigenschaften ermöglichen zudem eine schnelle und flexible Montage.

03

#### Die Decke

Die Decke schützt die Seele und die Gewebeeinlagen vor äußerlichen Einflüssen, wie der UV-Strahlung, dem Abrieb, Ölspritzern und anderen Flüssigkeiten. Das hochwertige Silikon ist außerdem witterungs- und alterungsbeständig.

**Jetzt Anfragen**

Hier klicken

- + Extrem Wertbeständig (Säuren, Laugen, Chemikalien)
- + Leckraten nach höchstem Standard
- + Formstabil bei gleichbleibender Flexibilität
- + Lieferung ab Lager bei Standardgrößen
- + High Performance by German Engineering

#### Einsatzgebiete

- + Anlagen
- + Maschinen
- + Fahrzeuge

#### Schlauchtypen

- + Ladeluft
- + Kühlwasser
- + Kraftstoff



#### Interaktiver Produktkatalog

Durch das Anklicken der Produktbilder oder Artikel in der Größentabelle werden Sie bequem zu unserem Shop weitergeleitet.

+49(0)531 12944667

info@novanox.eu

NovaNox GmbH & Co. KG, Alte Frankfurter Str. 212, 38122 Braunschweig

www.novanox-shop.eu



Klick mich!

www.novanox.eu



#### Interaktiver Produktkatalog

Durch das Anklicken der Produktbilder oder Artikel in der Größentabelle werden Sie bequem zu unserem Shop weitergeleitet.

+49(0)531 12944667

info@novanox.eu

NovaNox GmbH & Co. KG, Alte Frankfurter Str. 212, 38122 Braunschweig

www.novanox-shop.eu



Klick mich!

www.novanox.eu

## Silikon-Reduzierstück, 90° Bogen Mit Gewebeeinlagen

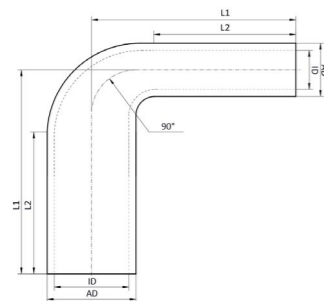

### Produktdaten

- Material**  
Silikon 70 Shore A +/-5
- Gewebeeinlagen**  
Hochwertiges Polyester
- Einsatztemperatur**  
-50°C bis +180°C
- Druckbereich**  
siehe Größentabelle
- Witterungsbeständig**  
UV, Ozon, Sauerstoff
- u. a. beständig gegenüber**  
Luft, Wasser, Kühlmittel

### Größentabelle

Innen-durchmesser (ID) in mm	Außen-durchmesser (AD) in mm	Länge in mm	Wandstärke in mm	Lagen	Betriebsdruck in Bar	Berstdruck in Bar	Artikelnr. (schwarz)	Artikelnr. (blau)
38-32	46-40	152 x 152	4	3	6	12	70900380321	70900380322
45-35	53-43	152 x 152	4	3	5	10	70900450351	70900450352
51-45	61-55	152 x 152	5	4	5	10	70900510451	70900510452
57-51	67-61	152 x 152	5	4	5	10	70900570511	70900570512
60-51	70-61	152 x 152	5	4	4	8	70900600511	70900600512
63-51	73-61	152 x 152	5	4	4	8	70900630511	70900630512
63-57	73-67	152 x 152	5	4	4	8	70900630571	70900630572
76-51	86-61	152 x 152	5	4	4	8	70900760511	70900760512
76-63	86-73	152 x 152	5	4	4	8	70900760631	70900760632
80-60	90-70	152 x 152	5	4	3,5	7	70900800601	70900800602
80-70	90-80	152 x 152	5	4	3,5	7	70900800701	70900800702
102-76	112-86	152 x 152	5	4	1,5	3	70901020761	70901020762
102-89	112-99	152 x 152	5	4	1,5	3	70901020891	70901020892



**Individuell**  
Für jede geometrische Herausforderung



**Hochleistungssilikon**  
Optional für dauerhafte Temperaturspitzen von +250°C wählbar



**Prototypen + Serienbau**  
kurze Durchlaufzeiten  
schnelle Musterergebnisse  
termingerechter Serienstart



**Universell**  
Auf Wunschgröße zuschneidbar

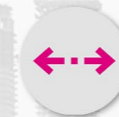

**Optimale Passform**  
Durchmesser dehnbar bis +3mm



**Sonderanfertigung**  
in Form, Farbe und Material  
z.B. FKM Silikon, Ölsperre

01

#### Die Seele

Die feste und glatte Seele der NovaNox® Standard Silikonformschläuche sorgt auch im dauerhaften Kontakt mit aggressiven Medien für einen reibungslosen Durchfluss. Sie besteht aus hochwertigem Silikon und ist entscheidend für die Haltbarkeit und Sicherheit Ihres Schlauchs.

02

#### Die Lagen

Die Druckbeständigkeit und Flexibilität der NovaNox® Standardsilikonformschläuche werden durch die Gewebeeinlagen sichergestellt. Sie bestehen aus hochwertigem Polyester und werden direkt auf die Außenseite der Seele aufgebracht. Sie dienen als Druckträger und Stabilisator im Dauerbetrieb. Die Materialeigenschaften ermöglichen zudem eine schnelle und flexible Montage.

03

#### Die Decke

Die Decke schützt die Seele und die Gewebeeinlagen vor äußerlichen Einflüssen, wie der UV-Strahlung, dem Abrieb, Ölspritzern und anderen Flüssigkeiten. Das hochwertige Silikon ist außerdem witterungs- und alterungsbeständig.

**Jetzt Anfragen**  
Hier klicken

- + Extrem Wertbeständig (Säuren, Laugen, Chemikalien)
- + Leckraten nach höchstem Standard
- + Formstabil bei gleichbleibender Flexibilität
- + Lieferung ab Lager bei Standardgrößen
- + High Performance by German Engineering

#### Einsatzgebiete

- + Anlagen
- + Maschinen
- + Fahrzeuge

#### Schlauchtypen

- + Ladeluft
- + Kühlwasser
- + Kraftstoff



#### Interaktiver Produktkatalog

Durch das Anklicken der Produktbilder oder Artikel in der Größentabelle werden Sie bequem zu unserem Shop weitergeleitet.

+49(0)531 12944667

info@novanox.eu

NovaNox GmbH & Co. KG, Alte Frankfurter Str. 212, 38122 Braunschweig

www.novanox-shop.eu



Klick mich!

www.novanox.eu



#### Interaktiver Produktkatalog

Durch das Anklicken der Produktbilder oder Artikel in der Größentabelle werden Sie bequem zu unserem Shop weitergeleitet.

+49(0)531 12944667

info@novanox.eu

NovaNox GmbH & Co. KG, Alte Frankfurter Str. 212, 38122 Braunschweig

www.novanox-shop.eu



Klick mich!

www.novanox.eu



## Wulstverbinder 1-Fach, gerade Mit Gewebeeinlagen

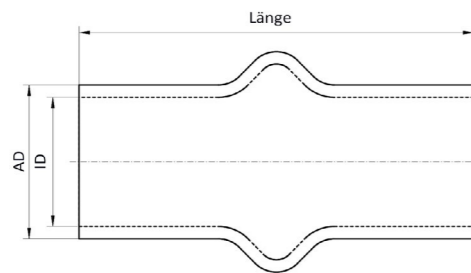

### Produktdaten

-  **Material**  
Silikon 70 Shore A +/-5
-  **Gewebeeinlagen**  
Hochwertiges Polyester
-  **Einsatztemperatur**  
-50°C bis +180°C
-  **Druckbereich**  
siehe Größentabelle
-  **Witterungsbeständig**  
UV, Ozon, Sauerstoff
-  u. a. beständig gegenüber  
Luft, Wasser, Kühlmittel

### Größentabelle

Innen- durchmesser (ID) in mm	Außen- durchmesser (AD) in mm	Länge in mm	Wandstärke in mm	Lagen	Betriebsdruck in Bar	Berstdruck in Bar	Artikelnr. (schwarz)	Artikelnr. (blau)
45	53	100	4	3	5	10	60451	60452
51	61,6	100	5,3	4	5	10	60511	60512
54	64,6	100	5,3	4	4,5	9	60541	60542
60	70	100	5	4	4	8	60601	60602
63,5	73,5	100	5	4	4	8	66351	66352
63	73,6	100	5,3	4	4	8	60631	60632
70	80	100	5	4	4	8	60701	60702
76	86	100	5	4	4	8	60761	60762
80	90	100	5	4	1,5	3	60801	60802
89	99,6	100	5,3	4	1,5	3	60891	60892
102	112	100	5	4	1,5	3	61021	61022



**Individuell**  
Für jede geometrische  
Herausforderung



**Hochleistungssilikon**  
Optional für dauerhafte  
Temperaturspitzen von  
+250°C wählbar



**Prototypen + Serienbau**  
kurze Durchlaufzeiten  
schnelle Musterergebnisse  
termingerechter Serienstart



**Universell**  
Auf Wunschgröße  
zuschneidbar

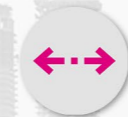

**Optimale Passform**  
Durchmesser dehnbare bis  
+3mm



**Sonderanfertigung**  
in Form, Farbe und Material  
z.B. FKM Silikon, Ölsperre

01

#### Die Seele

Die feste und glatte Seele der NovaNox® Standard Silikonformschläuche sorgt auch im dauerhaften Kontakt mit aggressiven Medien für einen reibungslosen Durchfluss. Sie besteht aus hochwertigem Silikon und ist entscheidend für die Haltbarkeit und Sicherheit Ihres Schlauchs.

02

#### Die Lagen

Die Druckbeständigkeit und Flexibilität der NovaNox® Standardsilikonformschläuche werden durch die Gewebeeinlagen sichergestellt. Sie bestehen aus hochwertigem Polyester und werden direkt auf die Außenseite der Seele aufgebracht. Sie dienen als Druckträger und Stabilisator im Dauerbetrieb. Die Materialeigenschaften ermöglichen zudem eine schnelle und flexible Montage.

03

#### Die Decke

Die Decke schützt die Seele und die Gewebeeinlagen vor äußerlichen Einflüssen, wie der UV-Strahlung, dem Abrieb, Ölspritzern und anderen Flüssigkeiten. Das hochwertige Silikon ist außerdem witterungs- und alterungsbeständig.

**Jetzt Anfragen**  
Hier klicken

- + Extrem Wertbeständig (Säuren, Laugen, Chemikalien)
- + Leckraten nach höchstem Standard
- + Formstabil bei gleichbleibender Flexibilität
- + Lieferung ab Lager bei Standardgrößen
- + High Performance by German Engineering

#### Einsatzgebiete

- + Anlagen
- + Maschinen
- + Fahrzeuge

#### Schlauchtypen

- + Ladeluft
- + Kühlwasser
- + Kraftstoff



#### Interaktiver Produktkatalog

Durch das Anklicken der Produktbilder oder Artikel in der Größentabelle werden Sie bequem zu unserem Shop weitergeleitet.

+49(0)531 12944667

info@novanox.eu

NovaNox GmbH & Co. KG, Alte Frankfurter Str. 212, 38122 Braunschweig

www.novanox-shop.eu



Klick mich!

www.novanox.eu



#### Interaktiver Produktkatalog

Durch das Anklicken der Produktbilder oder Artikel in der Größentabelle werden Sie bequem zu unserem Shop weitergeleitet.

+49(0)531 12944667

info@novanox.eu

NovaNox GmbH & Co. KG, Alte Frankfurter Str. 212, 38122 Braunschweig

www.novanox-shop.eu



Klick mich!

www.novanox.eu

## Wulstverbinder 2-Fach, gerade Mit Gewebereinlagen

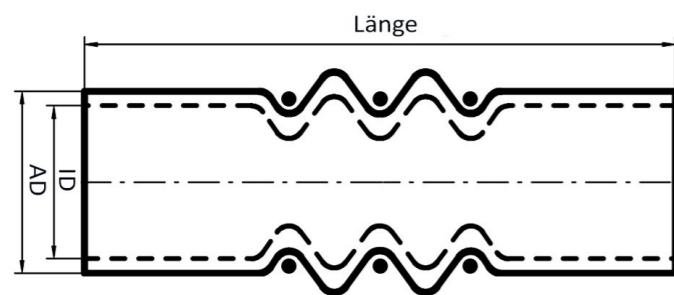
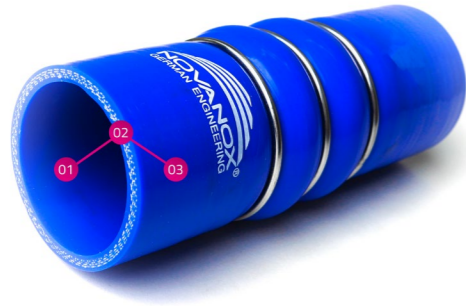

### Produktdaten

- Material**  
Silikon 70 Shore A +/-5
- Gewebereinlagen**  
Hochwertiges Polyester
- Einsatztemperatur**  
-50°C bis +180°C
- Druckbereich**  
siehe Größentabelle
- Witterungsbeständig**  
UV, Ozon, Sauerstoff
- u. a. beständig gegenüber**  
Luft, Wasser, Kühlmittel

### Größentabelle

Innen-durchmesser (ID) in mm	Außen-durchmesser (AD) in mm	Länge in mm	Wandstärke in mm	Lagen	Betriebsdruck in Bar	Berstdruck in Bar	Artikelnr. (schwarz)	Artikelnr. (blau)
45	55,6	160	5,3	4	5	10	80451	80452
51	61	160	5	4	5	10	80511	80512
54	64,6	160	5,3	4	4,5	9	80541	80542
60	70	160	5	4	4	8	80601	80602
63	73	160	5	4	4	8	80631	80632
70	80	160	5	4	4	8	80701	80702
76	86	160	5	4	4	8	80761	80762
80	90,6	160	5,3	4	3,5	7	80801	80801
89	99,6	160	5,3	4	3,5	7	80891	80892
102	112,6	160	5,3	4	3,5	7	81021	81022



**Individuell**  
Für jede geometrische Herausforderung



**Hochleistungssilikon**  
Optional für dauerhafte Temperaturspitzen von +250°C wählbar



**Prototypen + Serienbau**  
kurze Durchlaufzeiten  
schnelle Musterergebnisse  
termingerechter Serienstart



**Universell**  
Auf Wunschgröße zuschneidbar



**Optimale Passform**  
Durchmesser dehnbar bis +3mm



**Sonderanfertigung**  
in Form, Farbe und Material  
z.B. FKM Silikon, Ölsperre

01

#### Die Seele

Die feste und glatte Seele der NovaNox® Standard Silikonformschläuche sorgt auch im dauerhaften Kontakt mit aggressiven Medien für einen reibungslosen Durchfluss. Sie besteht aus hochwertigem Silikon und ist entscheidend für die Haltbarkeit und Sicherheit Ihres Schlauchs.

02

#### Die Lagen

Die Druckbeständigkeit und Flexibilität der NovaNox® Standardsilikonformschläuche werden durch die Gewebereinlagen sichergestellt. Sie bestehen aus hochwertigem Polyester und werden direkt auf die Außenseite der Seele aufgebracht. Sie dienen als Druckträger und Stabilisator im Dauerbetrieb. Die Materialeigenschaften ermöglichen zudem eine schnelle und flexible Montage.

03

#### Die Decke

Die Decke schützt die Seele und die Gewebereinlagen vor äußerlichen Einflüssen, wie der UV-Strahlung, dem Abrieb, Ölspritzern und anderen Flüssigkeiten. Das hochwertige Silikon ist außerdem witterungs- und alterungsbeständig.

**Jetzt Anfragen**  
Hier klicken

- + Extrem Wertbeständig (Säuren, Laugen, Chemikalien)
- + Leckraten nach höchstem Standard
- + Formstabil bei gleichbleibender Flexibilität
- + Lieferung ab Lager bei Standardgrößen
- + High Performance by German Engineering

#### Einsatzgebiete

- + Anlagen
- + Maschinen
- + Fahrzeuge

#### Schlauchtypen

- + Ladeluft
- + Kühlwasser
- + Kraftstoff



#### Interaktiver Produktkatalog

Durch das Anklicken der Produktbilder oder Artikel in der Größentabelle werden Sie bequem zu unserem Shop weitergeleitet.

+49(0)531 12944667

info@novanox.eu

NovaNox GmbH & Co. KG, Alte Frankfurter Str. 212, 38122 Braunschweig

www.novanox-shop.eu



Klick mich!

www.novanox.eu



#### Interaktiver Produktkatalog

Durch das Anklicken der Produktbilder oder Artikel in der Größentabelle werden Sie bequem zu unserem Shop weitergeleitet.

+49(0)531 12944667

info@novanox.eu

NovaNox GmbH & Co. KG, Alte Frankfurter Str. 212, 38122 Braunschweig

www.novanox-shop.eu



Klick mich!

www.novanox.eu

## Silikonschlauch, T-Stück Mit Gewebereinlagen

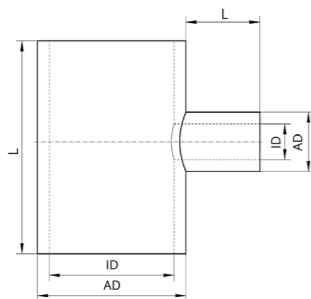
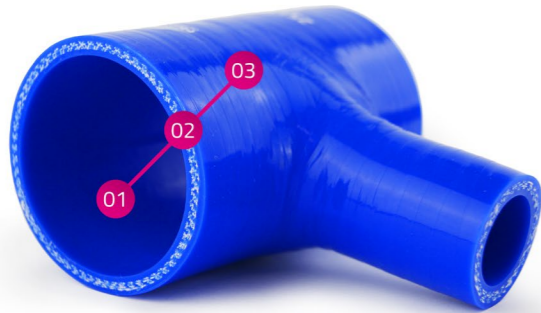

### Produktdaten

- Material**  
Silikon 70 Shore A +/-5
- Gewebereinlagen**  
Hochwertiges Polyester
- Einsatztemperatur**  
-50°C bis +180°C
- Druckbereich**  
siehe Größentabelle
- Witterungsbeständig**  
UV, Ozon, Sauerstoff
- u. a. beständig gegenüber**  
Luft, Wasser, Kühlmittel

### Größentabelle

Innen-durchmesser (ID) in mm	Außen-durchmesser (AD) in mm	Länge in mm	Wandstärke in mm	Lagen	Betriebsdruck in Bar	Berstdruck in Bar	Artikelnr. (schwarz)	Artikelnr. (blau)
25; 25	35; 35	100 / 50	4	3	6	12	251235-10	251315-10
25; 57	35; 67	100 / 50	5	4	4	8	251232-10	251313-10
25; 60	35; 70	100 / 50	5	4	3,5	7	251234-10	251314-10
25; 64	35; 74	100 / 50	5	4	3,5	7	251233-10	251328-10
25; 67	35; 77	100 / 50	5	4	3,5	7	10349	-
25; 70	35,6; 80,6	106 / 60	5,3	4	3,5	7	251902-10	251902-10b
25; 76	35,6; 86,6	106 / 60	4	4	5	10	251903-10	251903-10b



**Individuell**  
Für jede geometrische Herausforderung



**Hochleistungssilikon**  
Optional für dauerhafte Temperaturspitzen von +250°C wählbar



**Prototypen + Serienbau**  
kurze Durchlaufzeiten  
schnelle Musterergebnisse  
termingerechter Serienstart



**Universell**  
Auf Wunschgröße zuschneidbar



**Optimale Passform**  
Durchmesser dehnbare bis +3mm



**Sonderanfertigung**  
in Form, Farbe und Material  
z.B. FKM Silikon, Ölsperre

01

#### Die Seele

Die feste und glatte Seele der NovaNox® Standard Silikonformschläuche sorgt auch im dauerhaften Kontakt mit aggressiven Medien für einen reibungslosen Durchfluss. Sie besteht aus hochwertigem Silikon und ist entscheidend für die Haltbarkeit und Sicherheit Ihres Schlauchs.

02

#### Die Lagen

Die Druckbeständigkeit und Flexibilität der NovaNox® Standardsilikonformschläuche werden durch die Gewebereinlagen sichergestellt. Sie bestehen aus hochwertigem Polyester und werden direkt auf die Außenseite der Seele aufgebracht. Sie dienen als Druckträger und Stabilisator im Dauerbetrieb. Die Materialeigenschaften ermöglichen zudem eine schnelle und flexible Montage.

03

#### Die Decke

Die Decke schützt die Seele und die Gewebereinlagen vor äußerlichen Einflüssen, wie der UV-Strahlung, dem Abrieb, Ölspritzern und anderen Flüssigkeiten. Das hochwertige Silikon ist außerdem witterungs- und alterungsbeständig.

**Jetzt Anfragen**  
Hier klicken

- + Extrem Wertbeständig (Säuren, Laugen, Chemikalien)
- + Leckraten nach höchstem Standard
- + Formstabil bei gleichbleibender Flexibilität
- + Lieferung ab Lager bei Standardgrößen
- + High Performance by German Engineering

#### Einsatzgebiete

- + Anlagen
- + Maschinen
- + Fahrzeuge

#### Schlauchtypen

- + Ladeluft
- + Kühlwasser
- + Kraftstoff



#### Interaktiver Produktkatalog

Durch das Anklicken der Produktbilder oder Artikel in der Größentabelle werden Sie bequem zu unserem Shop weitergeleitet.

+49(0)531 12944667

info@novanox.eu

NovaNox GmbH & Co. KG, Alte Frankfurter Str. 212, 38122 Braunschweig

www.novanox-shop.eu



Klick mich!

www.novanox.eu



#### Interaktiver Produktkatalog

Durch das Anklicken der Produktbilder oder Artikel in der Größentabelle werden Sie bequem zu unserem Shop weitergeleitet.

+49(0)531 12944667

info@novanox.eu

NovaNox GmbH & Co. KG, Alte Frankfurter Str. 212, 38122 Braunschweig

www.novanox-shop.eu



Klick mich!

www.novanox.eu

## Kraftstoffschlauch, NBR Mit Gewebeeinlage

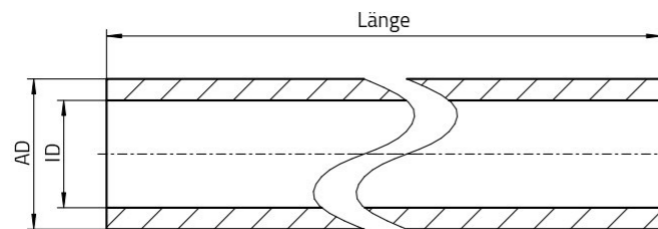

### Produktdaten

-  **Material**  
**Nitril-Butadien-Kautschuk**
-  **Gewebeeinlage**  
**Hochwertiges Polyester**
-  **Einsatztemperatur\***  
**-40°C bis +90°C**
-  **Druckbereich**  
**siehe Größentabelle**
-  **Witterungsbeständig**  
**UV, Ozon, Sauerstoff**
-  **u. a. beständig gegenüber**  
**Kerosin, Diesel, Kraftstoff**

### Größentabelle

Innen- durchmesser (ID) in mm	Außen- durchmesser (AD) in mm	Länge in mm	Wandstärke in mm	Lagen	Betriebsdruck in Bar	Artikelnummer
3,2	9,2	bis 50.000	3	1	20	251400-10
4	10	bis 50.000	3	1	20	251401-10
5	11	bis 50.000	3	1	20	251402-10
6	12	bis 50.000	3	1	20	251403-10
8	14	bis 50.000	3	1	20	251404-10
9,5	16	bis 50.000	3,25	1	20	251405-10
12	19	bis 50.000	3,5	1	20	251406-10
16	23,5	bis 50.000	3,75	1	20	251407-10
19	27	bis 50.000	4	1	20	251408-10
25	35	bis 50.000	5	1	20	251409-10



**Individuell**  
Für jede geometrische  
Herausforderung



**Hochwertiges NBR**  
Optional für dauerhafte  
Temperaturspitzen von  
+250°C wählbar



**Prototypen + Serienbau**  
kurze Durchlaufzeiten  
schnelle Musterergebnisse  
termingerechter Serienstart



**Universell**  
Auf Wunschgröße  
zuschneidbar



**Optimale Passform**  
Durchmesser dehnbar bis  
+1mm



**Sonderanfertigung**  
in Form, Farbe und Material  
z.B. FKM Silikon, Ölsperre

01

#### Die Seele

Die feste und glatte Seele der NovaNox® Standard-Kraftstoffschläuche sorgt auch im dauerhaften Kontakt mit aggressiven Medien für einen reibungslosen Durchfluss. Sie besteht aus hochwertigem Nitril-Butadien-Kautschuk (NBR) und ist entscheidend für die Haltbarkeit und Sicherheit Ihres Schlauchs.

02

#### Die Lagen

Die Druckbeständigkeit und Flexibilität der NovaNox® Standard-Kraftstoffschläuche wird durch die Gewebeeinlage sichergestellt. Sie bestehen aus hochwertigem Polyester und wird direkt auf die Außenseite der Seele aufgebracht. Sie dient als Druckträger und Stabilisator im Dauerbetrieb. Die Materialeigenschaften ermöglichen zudem eine schnelle und flexible Montage.

03

#### Die Decke

Die Decke schützt die Seele und die Gewebeeinlage vor äußerlichen Einflüssen, wie der UV-Strahlung, dem Abrieb, aggressiven Chemikalien und anderen Flüssigkeiten. Der hochwertige Nitril-Butadien-Kautschuk (NBR) ist außerdem witterungs- und alterungsbeständig.

**Jetzt Anfragen**  
Hier klicken

- + Extrem Wertbeständig (Säuren, Laugen, Chemikalien)
- + \*Kerosin: bis max. +40°C
- + Mineralöle und Dieselkraftstoffe: bis max. +80°C
- + Kühlstoffe (Glykol, Glysantine etc.) und Wasser: bis max. +90°C
- + Wässrige Lösungen ohne oxidierende Stoffe: bis max. +80°C
- Kältebeständig: bis max. -40°C

#### Einsatzgebiete

- + Anlagen
- + Maschinen
- + Fahrzeuge

#### Schlauchtypen

- + Ölschlauch
- + Dieselschlauch
- + Benzinschlauch



#### Interaktiver Produktkatalog

Durch das Anklicken der Produktbilder oder Artikel in der Größentabelle werden Sie bequem zu unserem Shop weitergeleitet.

+49(0)531 12944667

info@novanox.eu

NovaNox GmbH & Co. KG, Alte Frankfurter Str. 212, 38122 Braunschweig

www.novanox-shop.eu



Klick mich!

www.novanox.eu



#### Interaktiver Produktkatalog

Durch das Anklicken der Produktbilder oder Artikel in der Größentabelle werden Sie bequem zu unserem Shop weitergeleitet.

+49(0)531 12944667

info@novanox.eu

NovaNox GmbH & Co. KG, Alte Frankfurter Str. 212, 38122 Braunschweig

www.novanox-shop.eu



Klick mich!

www.novanox.eu

### Impressum

#### Gesetzliche Anbieterkennung:

NovaNox GmbH & Co. KG  
Alte Frankfurter Straße 212  
38122 Braunschweig  
Deutschland  
Telefon: 0531/129 446 67  
Telefax: 0531/ 618 079 99  
E-Mail: info@novanox.eu  
USt-IdNr.: DE284097340

eingetragen im Handelsregister des Amtsgerichtes Braunschweig  
Handelsregisternummer HRA 201258

vertreten durch die persönlich haftende Gesellschafterin  
D&D Verwaltungs GmbH  
diese vertr. d. d. Geschäftsführer Deniz Demirci, Timo Dutko  
Alte Frankfurter Straße 212, 38122 Braunschweig, Deutschland  
eingetragen im Handelsregister des Amtsgerichtes Braunschweig  
Handelsregisternummer HRB 203735

Die technischen Daten können je nach Material und Beschaffenheit leicht abweichen und sind bei besonderen Spezifikationen gesondert anzufragen.

**Unsere AGB's finden Sie unter:**  
<https://www.novanox-shop.eu/agb>

**Widerrufsrecht:**  
<https://www.novanox-shop.eu/widerrufsrecht>

**Datenschutzerklärung:**  
<https://www.novanox-shop.eu/datenschutzerklaerung>

Vielen Dank für Ihr Interesse an unseren **NovaNox®** Produkten.

Bleiben Sie gesund.

NovaNox GmbH & Co. KG  
Alte Frankfurter Straße 212  
38122 Braunschweig  
Deutschland

Tel.: +49(0)531 12944667  
FAX: +49(0)531 61807999  
E-Mail: info@novanox.eu

[www.novanox-shop.eu](http://www.novanox-shop.eu)

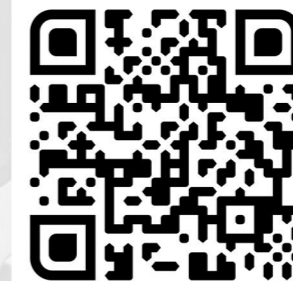

[www.novanox.eu](http://www.novanox.eu)



#### Interaktiver Produktkatalog

Durch das Anklicken der Produktbilder oder Artikel in der Größentabelle werden Sie bequem zu unserem Shop weitergeleitet.

+49(0)531 12944667

info@novanox.eu

NovaNox GmbH & Co. KG, Alte Frankfurter Str. 212, 38122 Braunschweig

[www.novanox-shop.eu](http://www.novanox-shop.eu)



**Klick mich!**

[www.novanox.eu](http://www.novanox.eu)

Die Informationen in diesem Katalog können technische Fehler oder Syntaxfehler enthalten. NovaNox behält sich das Recht vor, ohne vorherige Ankündigung Änderungen vorzunehmen.